

# FRC Global

## Refractarios de Cobre, Níquel y Plomo



Innovation

High Temp

**FRC**  
Global

# Equipos de expertos. Redes globales. Productos de calidad.

## Quienes Somos

**FRC Global es un proveedor líder de refractarios, electrodos y sistemas de combustión de alta temperatura.**

FRC Global brinda resultados sobresalientes para nuestros clientes dentro de las industrias del hierro, el acero y los no ferrosos. La reputación de nuestra empresa se basa en la entrega de productos de alta calidad elaborados con materias primas de primera calidad. Somos más globales ahora que nunca.

Le damos una ventaja competitiva ofreciéndole productos superiores probados que impactan positivamente en sus resultados y funcionan mejor. Nuestros ingenieros expertos garantizan la aplicación adecuada de nuestros productos para brindarle el máximo nivel de rendimiento y seguridad.

Con más de 25 almacenes en los Estados Unidos, Canadá, México y Sudamérica, le aseguramos que sus productos estarán disponibles cuando los necesite en estas regiones.

**Mediante el uso de vastos recursos globales, todos en FRC Global estamos comprometidos a ser los creadores de valor y solucionadores de problemas para nuestra industria.**

# Nuestra Misión

Adoptar la tecnología moderna para aumentar la innovación, la eficiencia y la transparencia, para que inspire a la próxima generación impulsando el cambio, promoviendo la curiosidad y dando forma a soluciones sostenibles en el mundo de las altas temperaturas.



# Sobre Nosotros



## Información de contexto

FRC Global es una empresa familiar de segunda generación con una historia de 30 años.

FRC Global tiene oficinas, agentes o socios en 20 países de todo el mundo.

Oficinas Globales:

- ◆ América del Norte: Estados Unidos y Canadá
- ◆ América del Sur: Colombia
- ◆ Asia: China

Ofrecemos productos y servicios de ingeniería de calidad para todas sus aplicaciones de alta temperatura.

## Datos de FRC Global

Nuestros empleados de control de calidad inspeccionan minuciosamente los envíos para asegurarse de que los productos cumplan con las especificaciones y estén debidamente empaquetados.

El fuerte en ventas y las necesidades de servicio están disponibles en los siguientes:

- ◆ América del norte
- ◆ Centroamérica
- ◆ Sudamérica
- ◆ Europa
- ◆ Oriente Medio

# ¿Por qué FRC Global?

## Por qué nosotros

Nuestros expertos en la industria de metales no ferrosos brindan los productos y servicios que necesita para operar con éxito su planta. Ofrecemos ladrillos, especialidades y formas prefabricadas para todo tipo de hornos y cucharones. Los productos de FRC Global se basan únicamente en materias primas vírgenes. En ninguno de nuestros productos se utiliza ladrillo recuperado. Los ladrillos se producen de acuerdo con la fórmula patentada de FRC Global, que se centra en el empaque de partículas y el máximo rendimiento.

Nuestros expertos y personal de servicio están a su disposición cuando lo necesite. Las formulaciones personalizadas son posibles sin cargo adicional para adaptarse a las características de su proceso. Proporcionamos análisis de tensión y evaluaciones a través del modelado CAD del revestimiento. Ofrecemos apoyo en el sitio de expertos de la industria para ayudar con los revestimientos y la evaluación de revestimientos gastados. Los productos de ladrillo se cuecen en un horno de última generación controlado por computadora para asegurar uniformidad y consistencia. El pulido está disponible según sea necesario para asegurar espacios mínimos entre las juntas y reducir la penetración.

Nuestras sólidas relaciones con empresas globales, principalmente en materias primas estratégicas, garantizan disponibilidad, estabilidad de precios y alta calidad constante. Contamos con ingenieros, gerentes de producto y equipos de control de calidad que viajan por todo el mundo para producir productos de alta gama a partir de la mejor materia prima para generar resultados superiores para nuestros clientes.



# Horno Eléctrico para Limpieza de Escoria, SCF (CU, Ni)

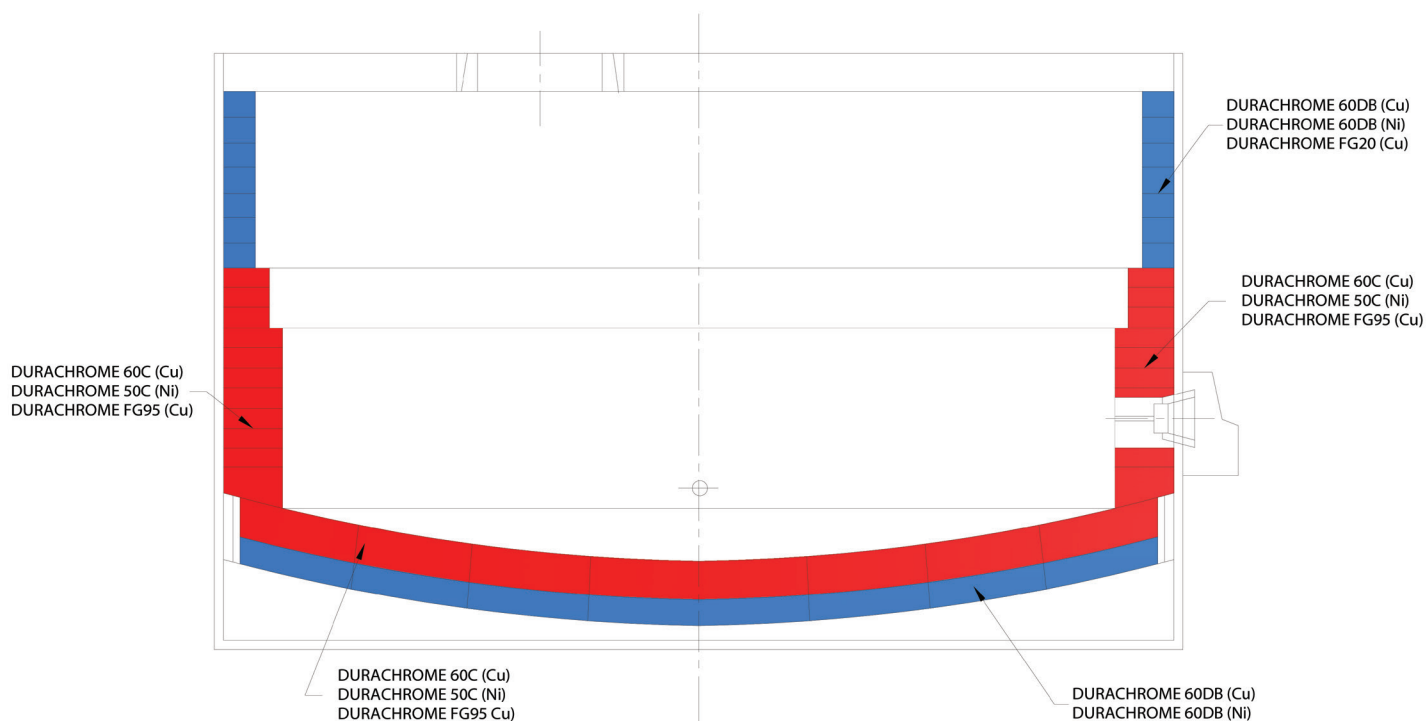

# Convertidor (Cu, Ni)

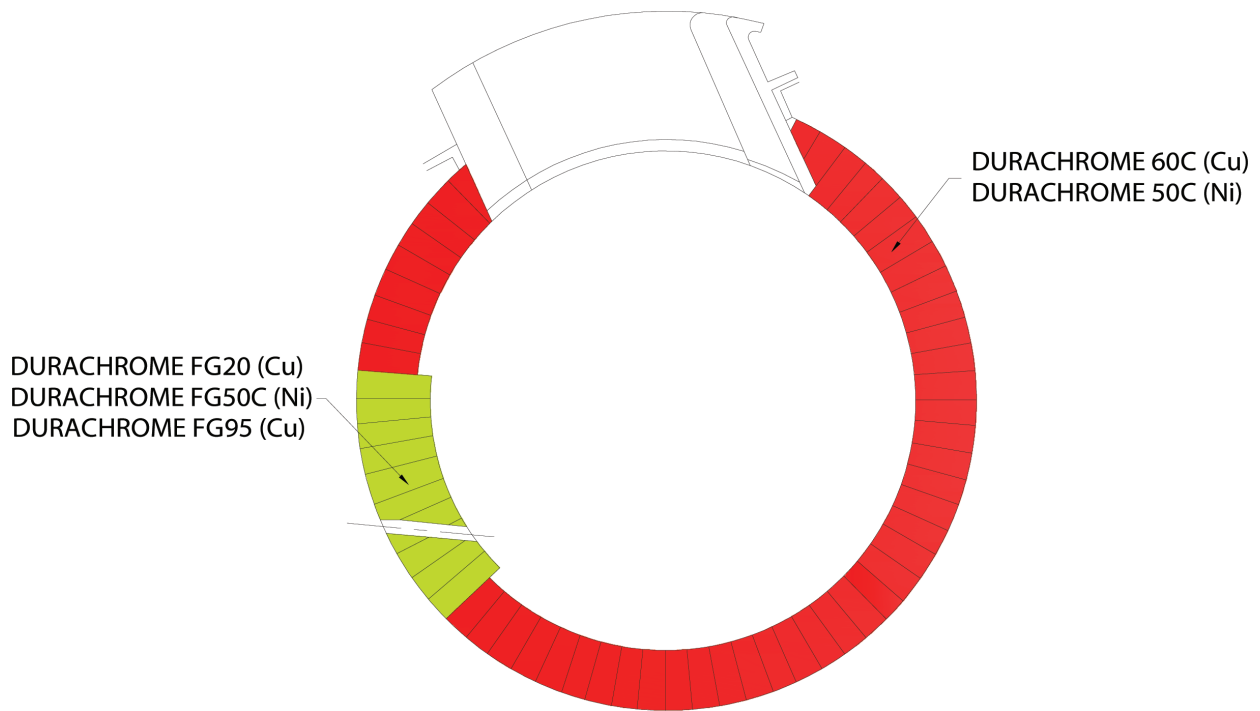
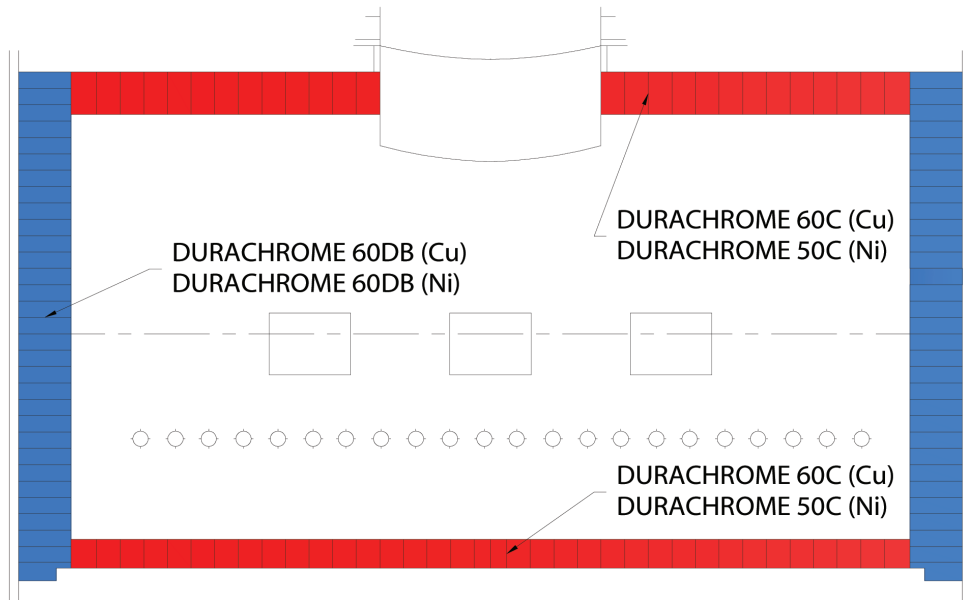

# Horno de Ánodo Tipo Tambor (Cu, Ni)

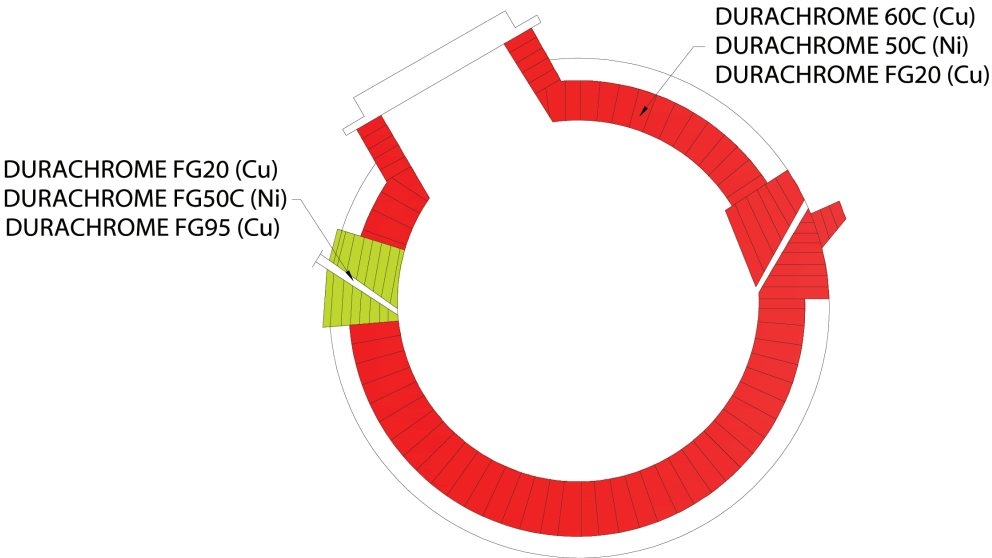
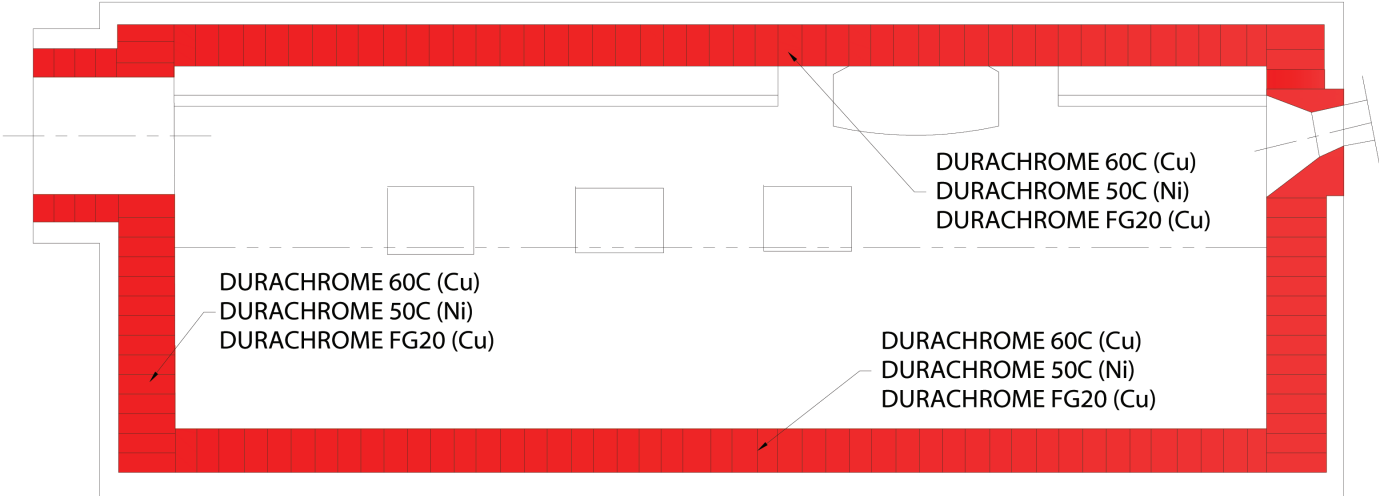





# Horno de Reverberación de Fusión de Minerales (Cu, Ni)

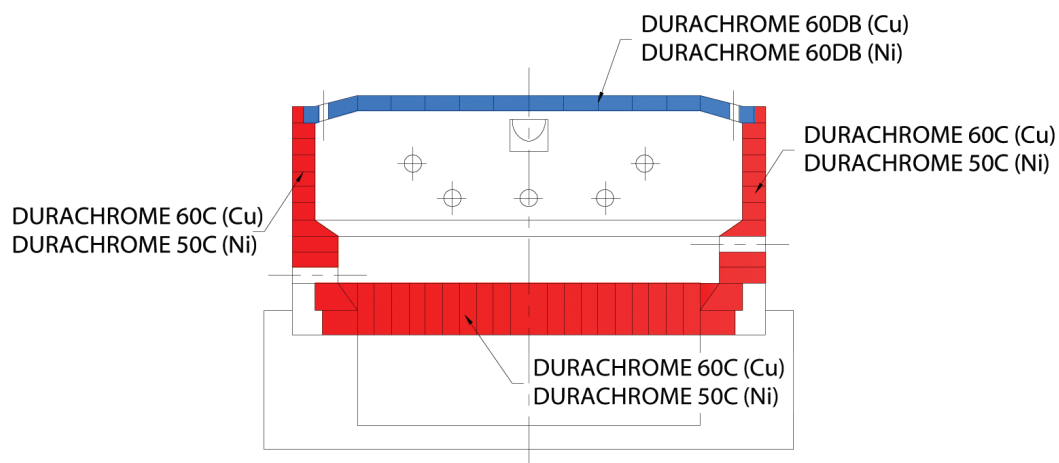
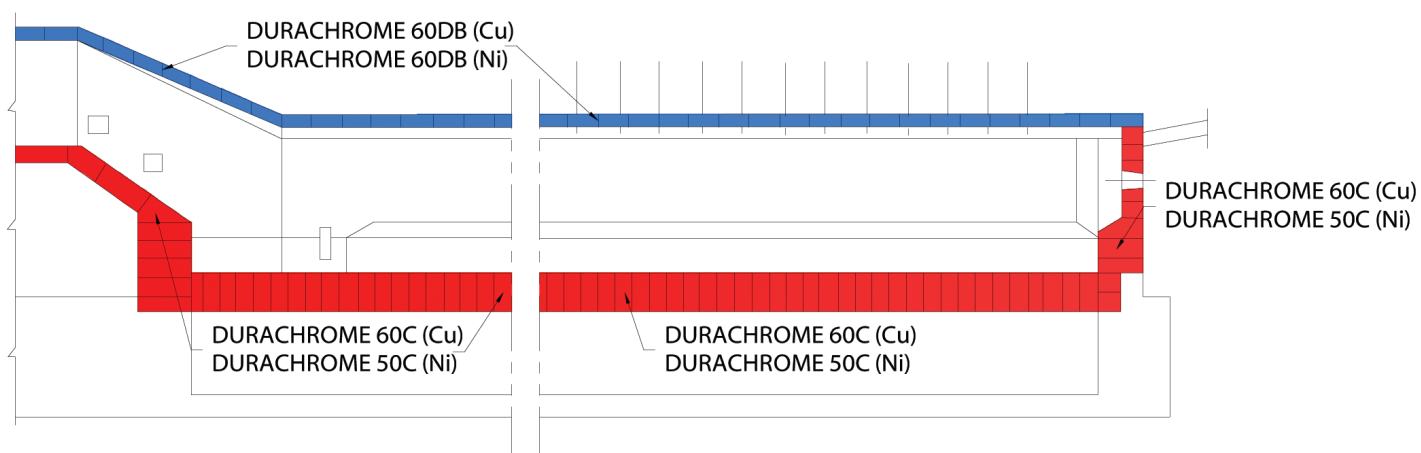

# Horno Eléctrico de Fusión de Minerales (Cu, Ni)

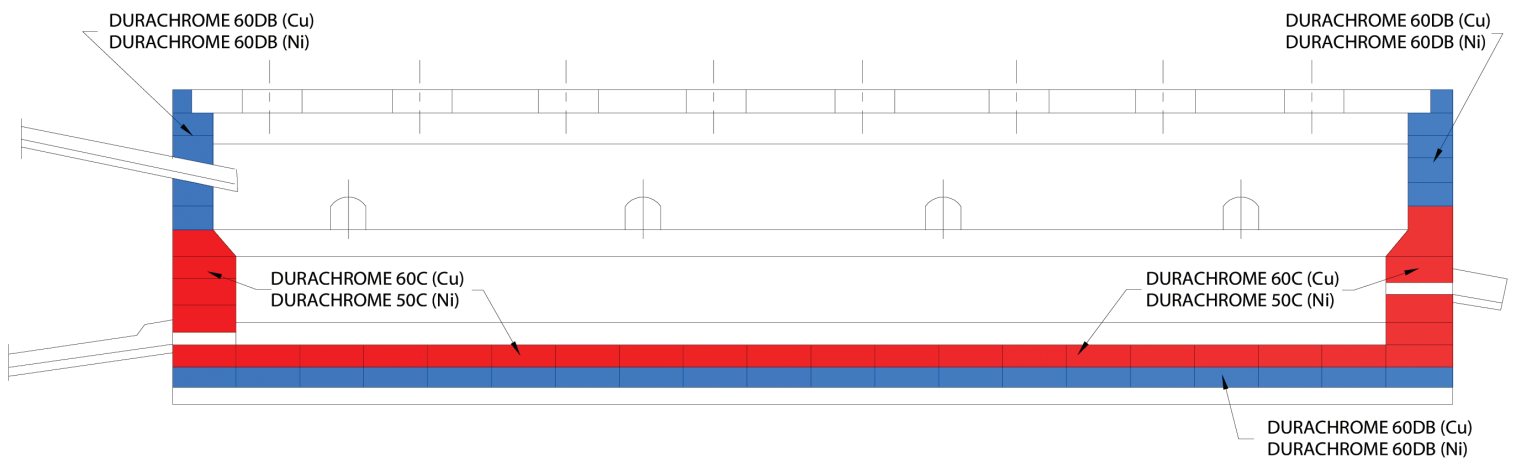

# Horno de Arco Eléctrico para Refinación Secundaria

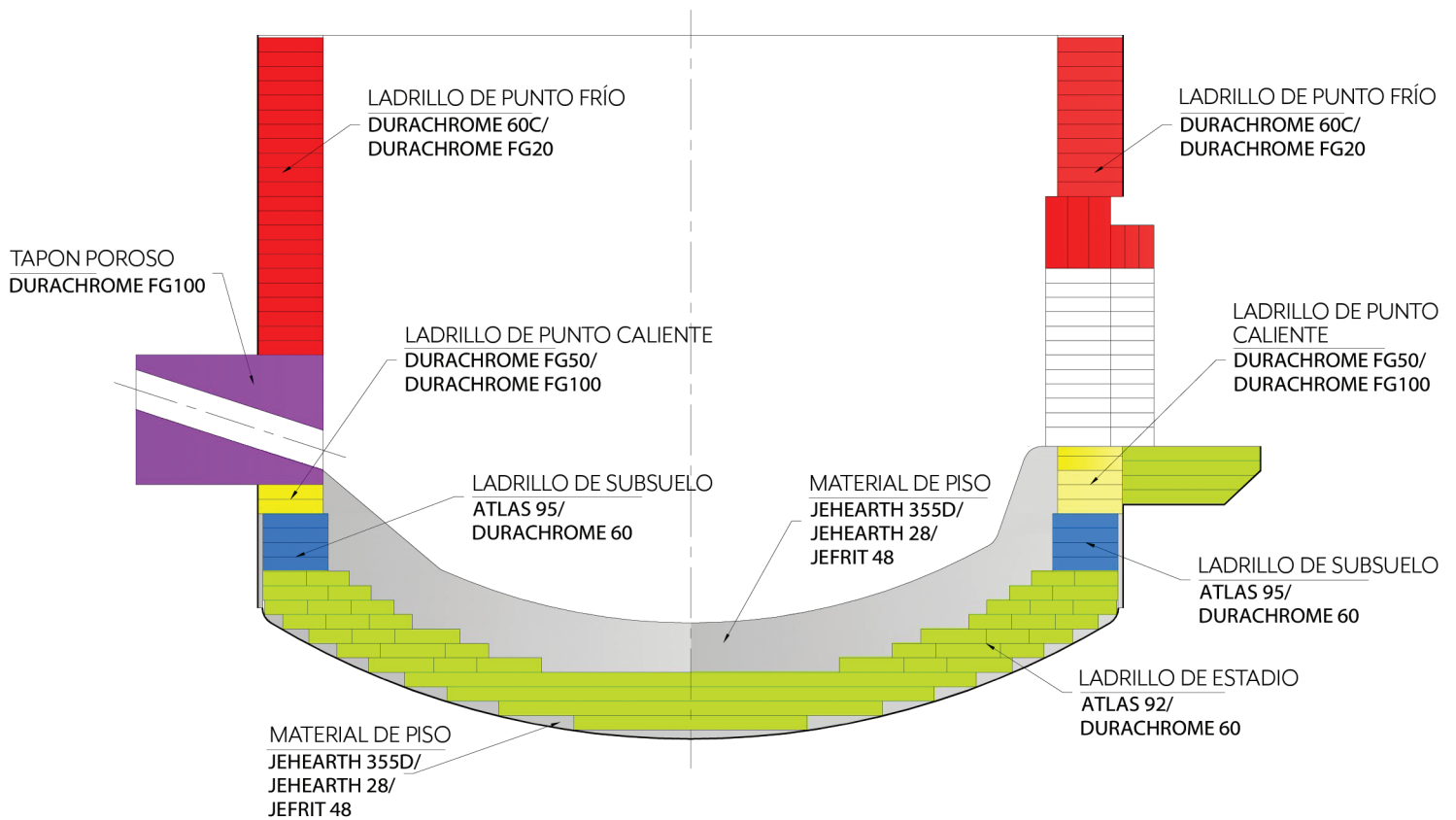

# Convertidor FRD-33-2302

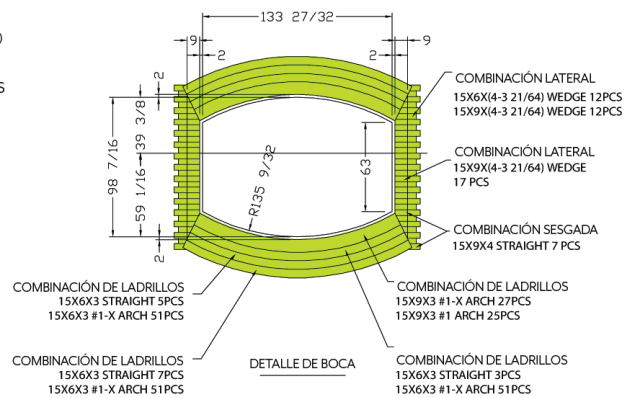
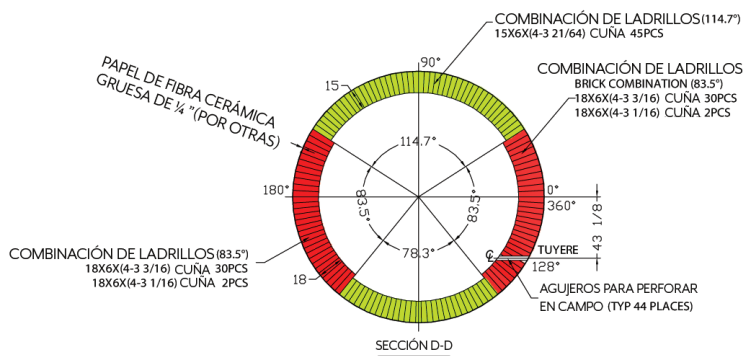
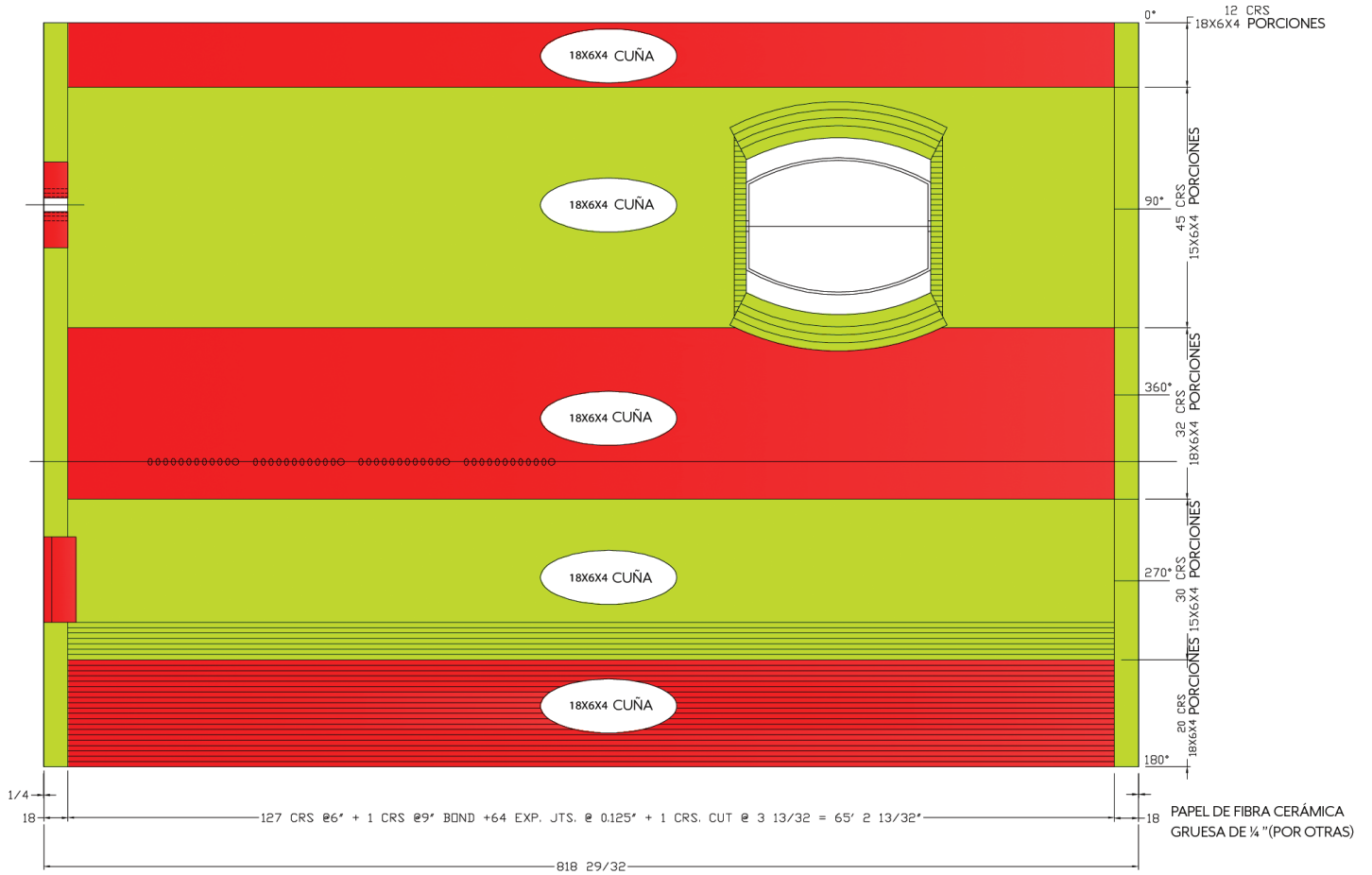

# Servicios de Instalación y Supervisión



Tenemos la capacidad de instalar, supervisar o brindar asistencia técnica con la instalación de sus refractarios según sea necesario. Pregunte a su representante de FRC Global qué hay disponible.

# Ladrillo de Revestimiento de Trabajo

Producto	Análisis químico % por peso aproximado						B. Densidad (g/cm <sup>3</sup> )	CCS (Mpa)	AP %	Rango de Carbono
	MgO	Cr <sub>2</sub> O <sub>3</sub>	Al <sub>2</sub> O <sub>3</sub>	Fe <sub>2</sub> O <sub>3</sub>	CaO	SiO <sub>2</sub>				
ATLAS 92	>92		1.0	1.0	2.0	<4	2.92	50	<18	---
DURACHROME® 60	>60	17.0	8.2	10.2	2.0	1.5	3.08	45	20.0	---
ATLAS 95	>95.1		0.8	0.8	<1.4	<2	3.00	50	<18	---
DURACHROME® 60	>60	17.0	8.2	10.2	2.0	1.5	3.08	45	20.0	---
DURACHROME® 60C	>60	17.8	10.0	10.2	2.0	1.5	3.1	50	18	
DURACHROME® FG20	>58	18.0	11.0	10.0	2.0	1.5	3.18	60	16	
DURACHROME® FG50	>55	20.0	12.0	10.0	2.0	1.5	3.2	70	15	
DURACHROME® FG100	>55	20.0	12.0	10.0	2.0	1.5	3.3	80	14	
DURACHROME® FG100	>55	20	12.0	10.0	2.0	1.5	3.30	80	14	

Material del Fondo del Horno	Análisis químico % por peso aproximado						B. Densidad Kg/dm <sup>3</sup>	Aplicación	Bond	Tamaño de Grano
	MgO	Cr <sub>2</sub> O <sub>3</sub>	Al <sub>2</sub> O <sub>3</sub>	Fe <sub>2</sub> O <sub>3</sub>	CaO	SiO <sub>2</sub>				
JEHEARTH 355D	84.0	---	0.3	4.2	10.0	0.9	2.7	Fría	Ceramica	0-5 mm
JEHEARTH 28	79.7	---	0.5	5.0	14.0	0.8	2.7	Fría	Ceramica	0-8 mm
JEFRIT 48	80.7	---	0.4	6.9	11.1	0.9	2.6	Caliente	Ceramica	0-8 mm

Innovation

High Temp

**FRC**  
Global

# FRC Global

## **Estados Unidos**

1000 N. West Street, Suite 1200 #3008  
Wilmington, DE 19801

## **Canadá**

Montreal, Quebec

## **Sudamérica**

Cali, Colombia  
Teléfono: 011-57-310-826-2701

## **Asia**

Dalian, China

1-800-609-5711

[www.FRCglobal.com](http://www.FRCglobal.com)